



LIFT FUTURE



SUPERNOWA





Odkryj SUPERNOWĄ!

Nową Supergenerację dźwigów Chmielewskiego!

Nowy Super CHIP na pokładzie!

Nowa Super KONSTRUKCJA!

Nowa jeszcze lepsza Super jakość!



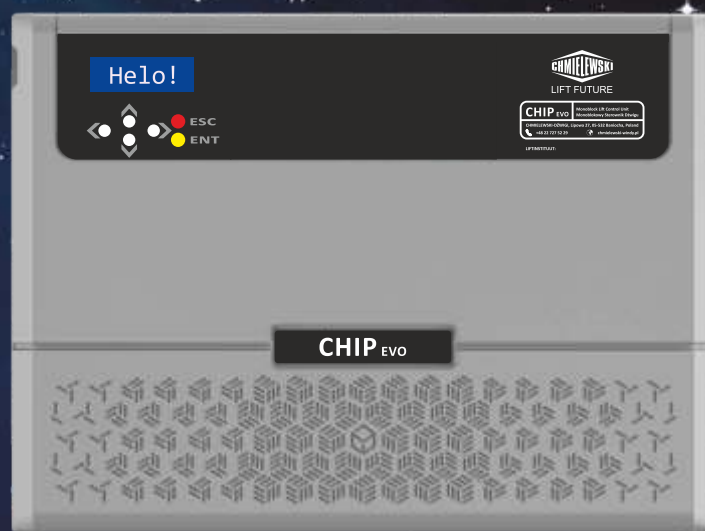

Nowy Super CHIP

Wszystkie istotne podzespoły sterujące w jednym miejscu,
by zapewnić Ci jeszcze większe bezpieczeństwo!

Super zaawansowane opcje oszczędzania energii!

Jeśli się pomylisz naciśnij przycisk jeszcze raz by go wyłączyć!
Sprytnie prawda?!

Wyświetlacz na każdym przystanku!

Super szybka obsługa pasażerów - otwarcie drzwi przy dojeździe!

Nowy Super komfort - perfekcyjna krzywa przyspieszenia!

Super cisza... dzięki bezstycznikowym połączeniom!

Oczywiście nawet bez prądu dojedziesz do przystanku!

Informacja o stanie dźwigu zawsze „w chmurze”,
byśmy mogli jeszcze lepiej troszczyć się o Twój dźwig!





Opatentowana Nowoczesna Super lekka KONSTRUKCJA

Nowa konstrukcja ramy to nie tylko ewolucja to prawdziwa rewolucja!

Opasanie pod kabiną, by zwiększyć Twoje bezpieczeństwo!

Liny - najmocniejszy znany system przeniesienia napędu.
Stosowany wszędzie gdzie wymagania
są najbardziej restrykcyjne np. w kopalniach!

Zmniejszona masa to mniejsze zużycie zasobów naturalnych
i niższe zużycie energii
byś mógł cieszyć się pięknem naszej wspaniałej planety!

Sprytne rozwiązania to również lepsze wykorzystanie powierzchni szybu
byś miał większą przestrzeń dla siebie!

Na dokładkę redukcja drgań,
by podróżowanie było jeszcze większą przyjemnością,
a mechanizmy wytrzymały jeszcze dłużej!

Czy wiesz, że jedna jazda naszą windą kosztuje mniej niż 1 grosz?!*



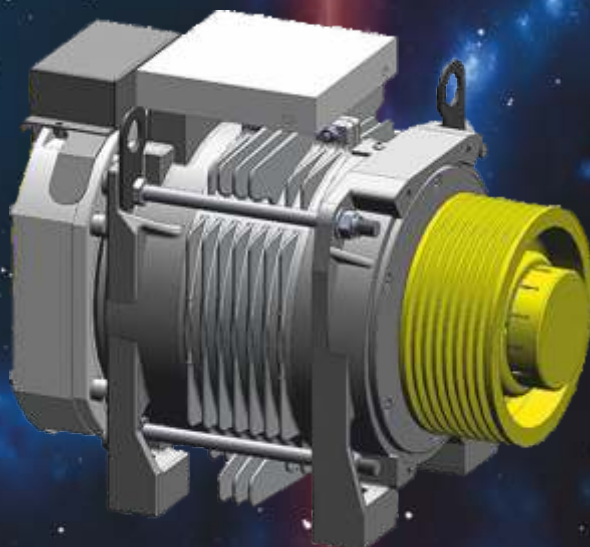

Nowoczesna Super WCIĄGARKA

Bezreduktorowa!

Bezolejowa!

Bezpieczna - dwie niezależne szczęki hamulcowe!

Mocna!

Ekonomiczna!

Ekologiczna!

Trwała!

Niezawodna!

Cicha!

Dokładnie taka jakiej potrzebujesz!



Twoje BEZPIECZEŃSTWO jest dla nas najważniejsze!

Jeśli używasz Super windy Chmielewskiego to:

Liny mogą utrzymać 12 razy większą masę niż nominalne obciążenie,
więc na pewno się nie urwą!

Ilość lin jest uzależniona od ich średnicy, udźwigu i konstrukcji.

W najczęściej kupowanych dźwigach jest 6 lin
i każda ma wytrzymałość dwukrotnie większą niż maksymalny udźwig!

Jeśli nawet urwały by się wszystkie liny
to w naszych windach są dwa chwytacze,
które złapią kabinę zanim cokolwiek złego mogło by Cię spotkać!

Obwody bezpieczeństwa są zwielokrotnione,
abyśmy mieli pewność, że jesteś bezpieczny!

Nadzwyczajna ochrona przed wirusami:

Wezwij windę przez telefon,
by nie dotykać przycisków w kabinie i na przystankach!**

Silver Knight - nowe samo dezynfekujące podłogi
z nano cząsteczkami srebra i dwutlenku tytanu
zabijające bakterie, wirusy i grzyby!



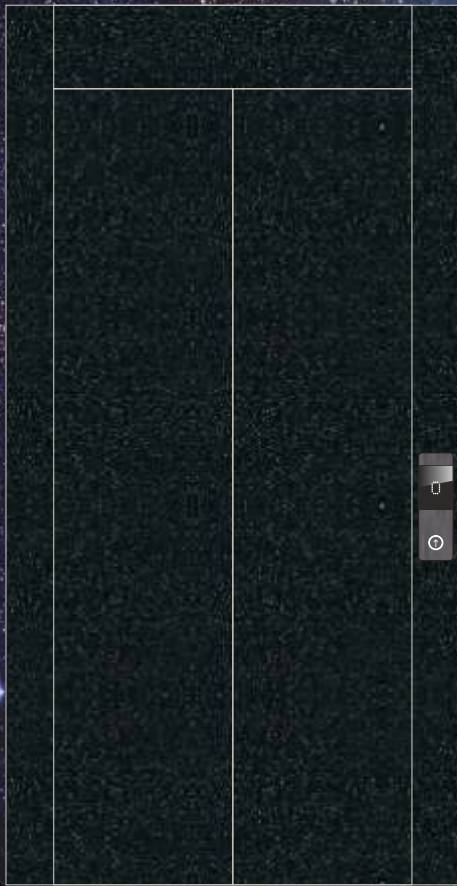

Super DRZWI

Automatyczne, trwałe i niezawodne.

Super inteligentny chip sterujący falownikiem
oraz
regulowana prędkość otwierania i zamykania!

Super ochrona wejścia:

Kurtyna na całej wysokości drzwi
plus mechaniczne wykrywanie przeszkód!

Piękne wykończenie trwałą stalą ozdobną.





KABINY są po prostu SUPER!

Zaprojektowane z dbałością nawet o najdrobniejsze szczegóły
oraz ergonomię funkcjonowania!

Szeroki wachlarz dopracowanych standardowych rozwiązań
i jeszcze więcej opcji dodatkowych!

Super Solidne!

Super trwałe!

A jeśli to za mało ...
zrobimy coś specjalnie dla Ciebie!



MATERIAŁY WYKOŃCZENIOWE



SF W1

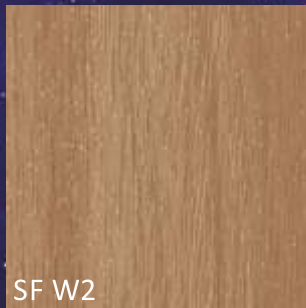

SF W2

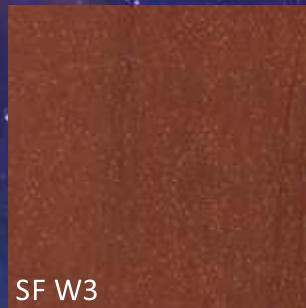

SF W3

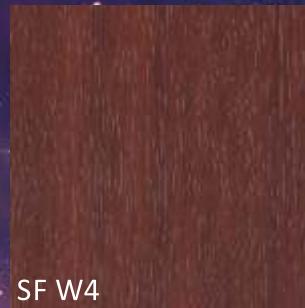

SF W4

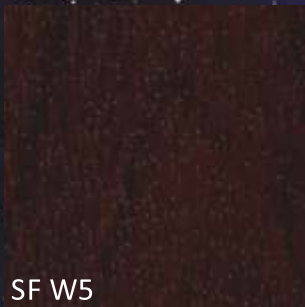

SF W5



SF W6

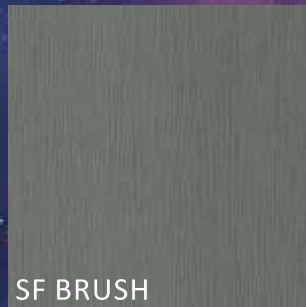

SF BRUSH

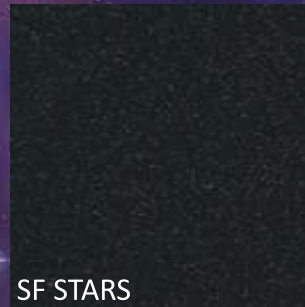

SF STARS

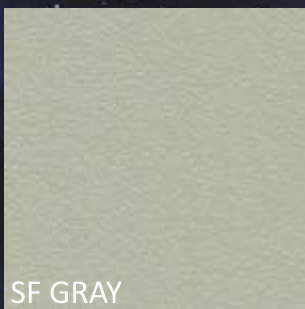

SF GRAY



SF RED

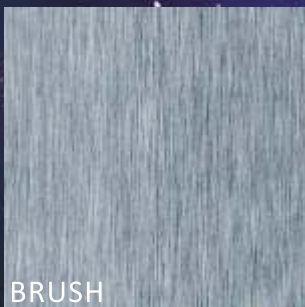

BRUSH

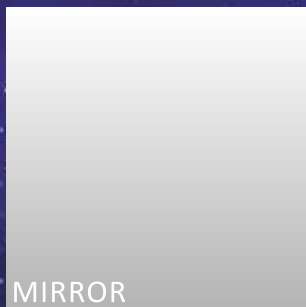

MIRROR

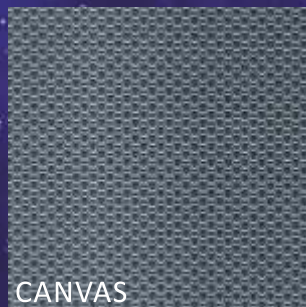

CANVAS



SPARKLING BLACK



SPARKLING GRAY

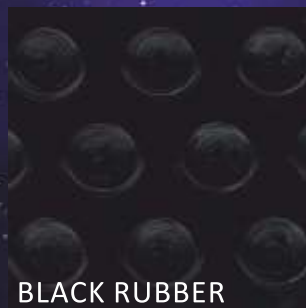

BLACK RUBBER

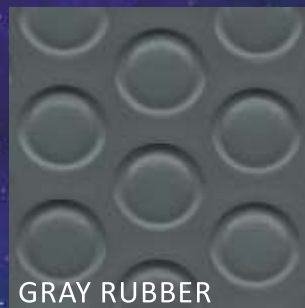

GRAY RUBBER



ALUMINIUM
CHECKERED

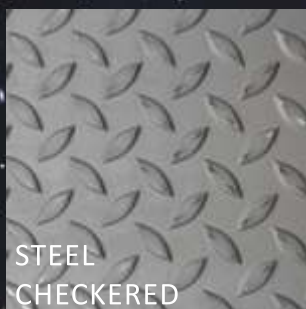

STEEL
CHECKERED

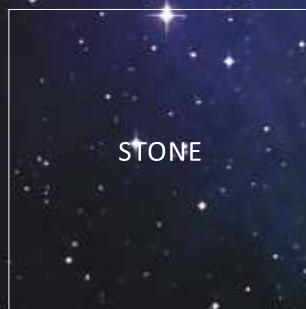

STONE



WZORY SUFITÓW

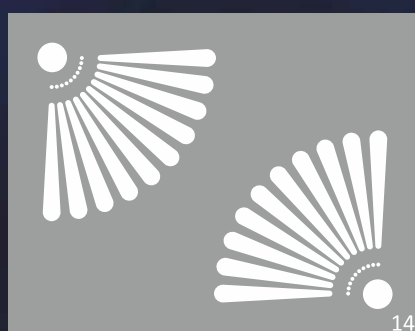
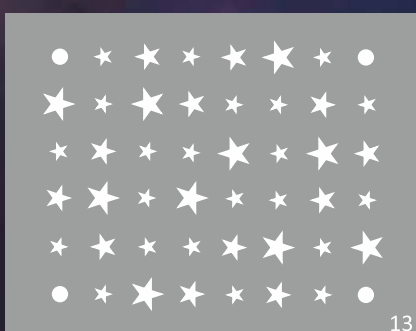
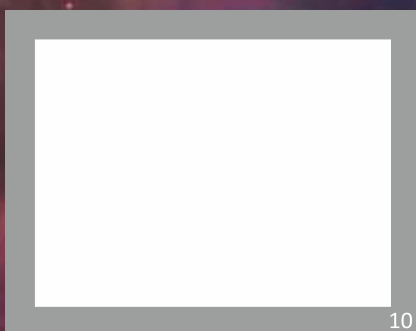
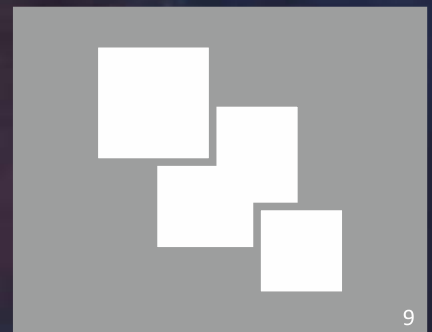
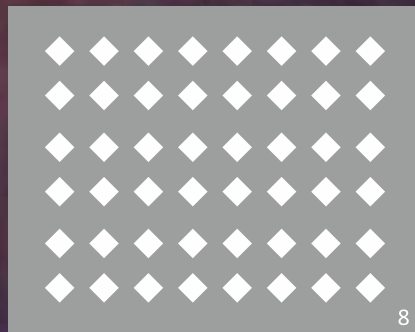
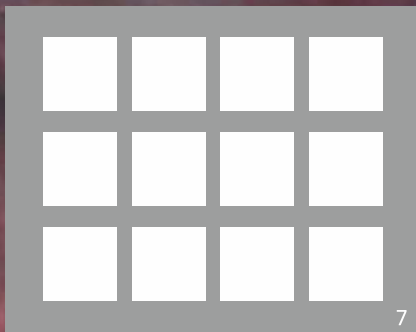
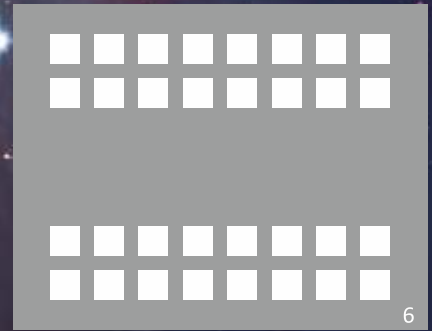
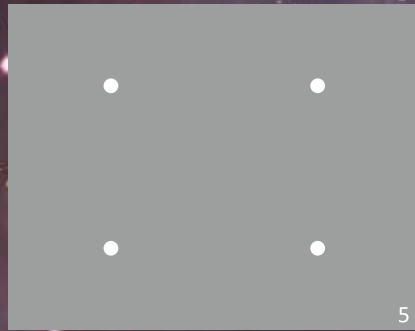
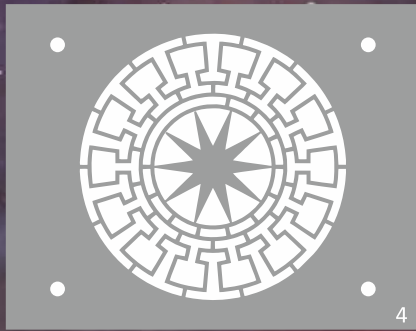
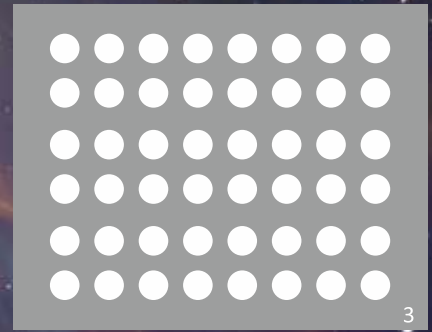
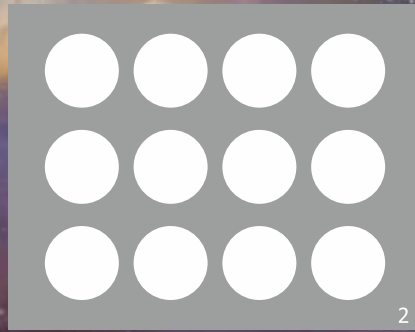
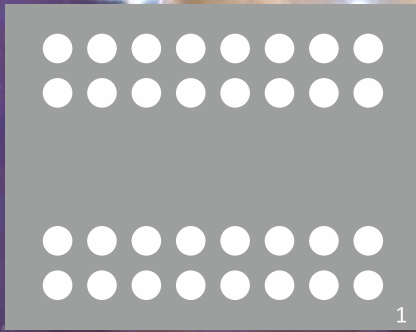



PANELE DYSPOZYCJI

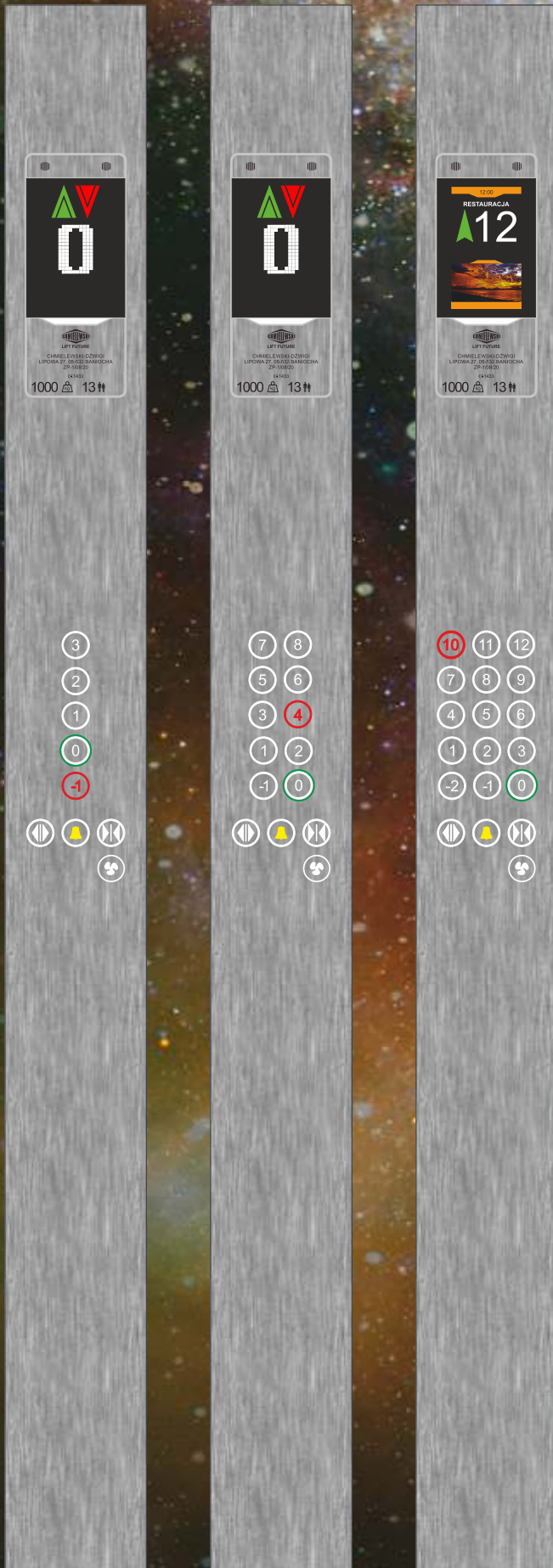

WYŚWIETLACZE KABINOWE



KASETY WEZWAŃ





WIĘCEJ INFORMACJI:

CHMIELEWSKI-WINDY.PL
INFO@CHMIELEWSKI-WINDY.PL
+48 22 727 52 29

ZADZWOŃ LUB NAPISZ
CHĘTNIE CI POMOŻEMY!

*Koszt jazdy stanowi wartość orientacyjną. Wynik uzyskano przy pomiarze wykonanym zgodnie z normą VDI 4707 na dźwigu 630 kg, 3 przystanki dla przejazdu przez cały szyp w górę i dół z maksymalnym niezrównoważeniem układu. Odnotowano zużycie energii 0,020 kWh x średnia cena prądu dla gospodarstw domowych w 2021 roku średnio 0,63 zł za 1 kWh = 0,0126 zł (taryfa G11, układ 1-fazowy, okres rozliczeniowy 1-miesiąc) dane na 31 marca 2021 r. Realny koszt zależy od kosztu energii i wielu zmiennych, które mogą wpłynąć na nieznaczne rozbieżności.

Należy pamiętać, że kolory są reprodukowane techniką druku i mogą się różnić od rzeczywistego wyglądu. Wygląd poszczególnych detali zależy od parametrów dźwigu i mogą występować pewne różnice w stosunku do rzeczywistości. Prawa do materiałów przedstawionych w niniejszym katalogu należą do Chmielewski-Dźwigi lub są wykorzystywane zgodnie z licencjami. Zabrania się kopiowania jakiegokolwiek fragmentu i całości katalogu bez zgody Chmielewski-Dźwigi.

**Opcja dodatkowego wyposażenia, wymaga również zapewnienia dostępu do Internetu.

